

ROTO NT

Regeling bandzijde



Inhaken van de vleugel

De pen van de schaarlager kan enkel in vergrendelde stand aangebracht worden.

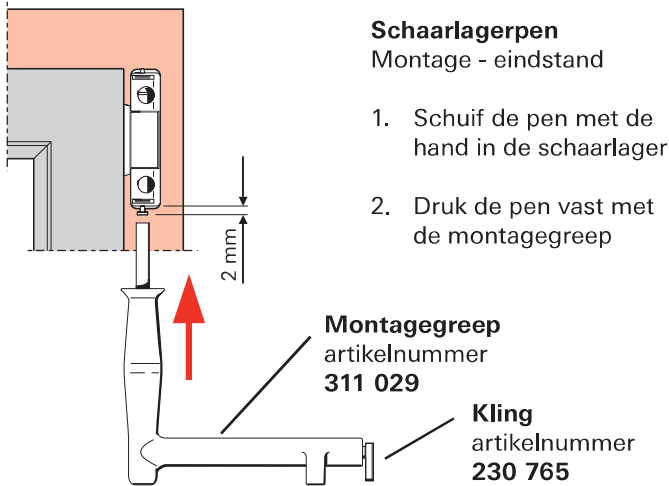

Uithaken van de vleugel

De pen van de schaarlager kan enkel in vergrendelde stand verwijderd worden.

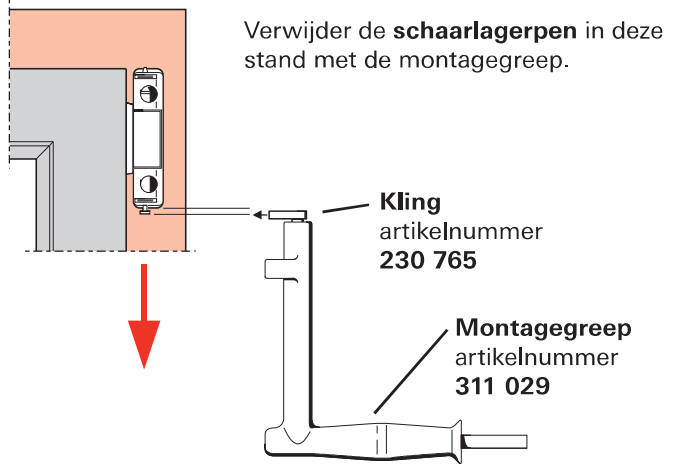

Vrije ruimte op het kozijn (met afdekkappen) **Naregeling** (enkel indien noodzakelijk)

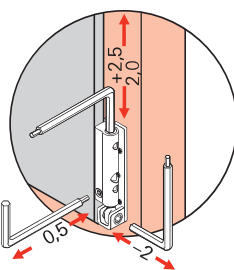
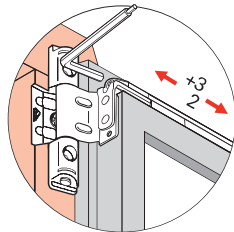
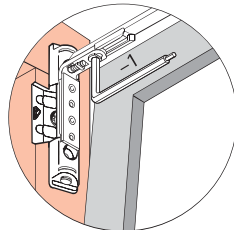
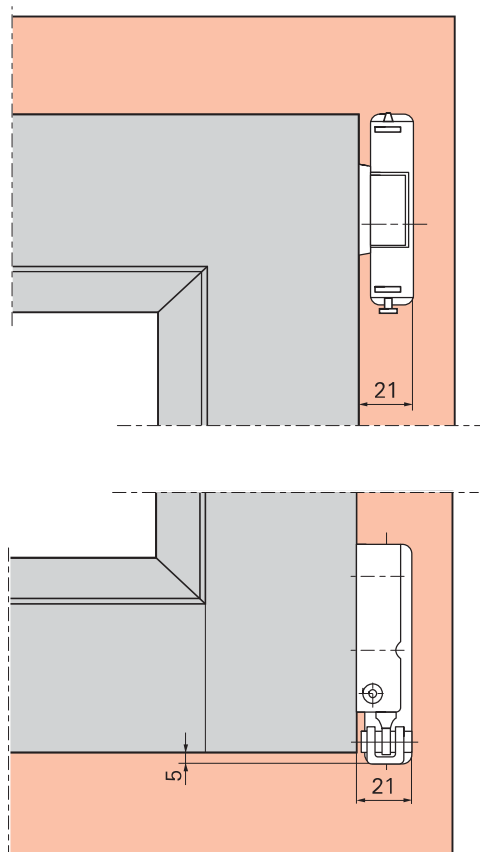

Instelsleutel
inbussleutel 2,5 / 4 mm

Bevestiging van de hoeklager
Gebruik schroeven met platte kop zoals hieronder afgebeeld.

Montage met afdekkappen

Montage gelakte variante zonder afdekkappen

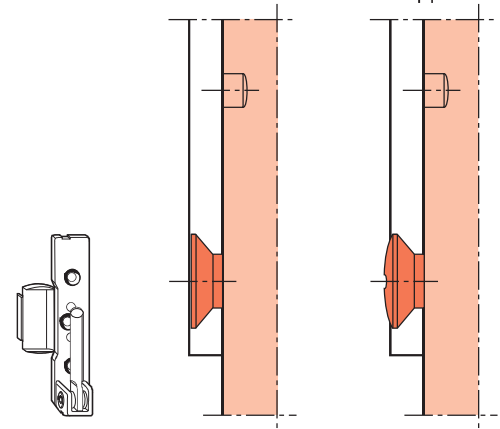

Het gebruik van afdekkappen, wijzigt het verstelbereik

ROTO NT

Regeling van de sluitnokken

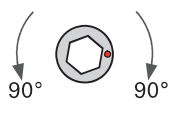
Sluitnokken E	Instellings- koers in °	Regeling sluitdruk in mm
	Basisinstelling 	-
Inbussleutel Artikelnummer 208 609		+ / - 0,8

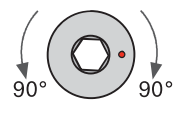
Sluitnokken P	Instellings- koers in °	Regeling sluitdruk in mm
	Basisinstelling 	-
Inbussleutel Artikelnummer 208 609		+ / - 0,8

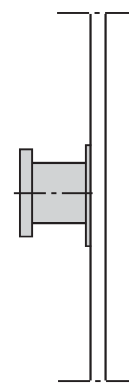
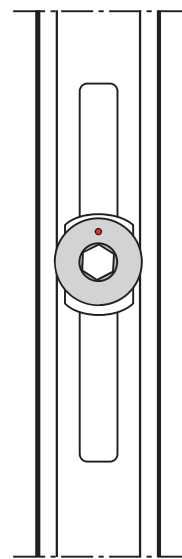
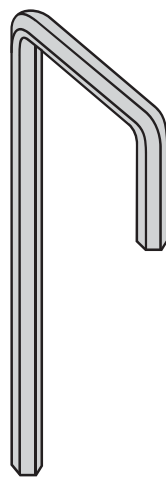
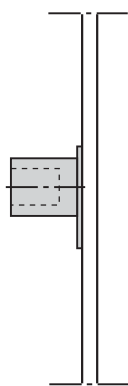
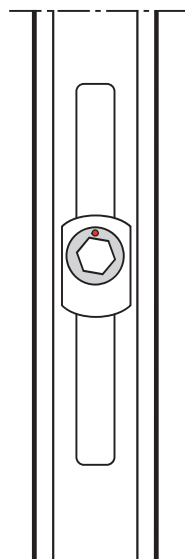
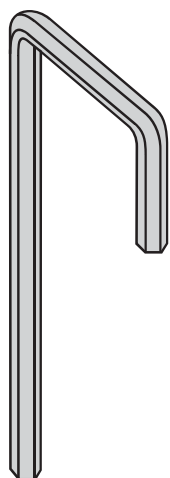

Sluitnokken **V**

Instelsleutel V nokken
Artikelnummer
258 191

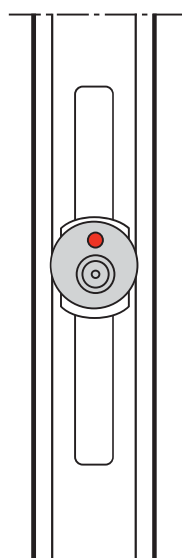
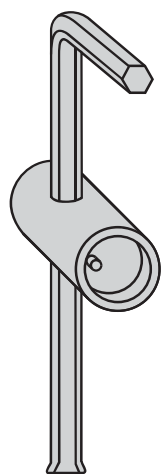



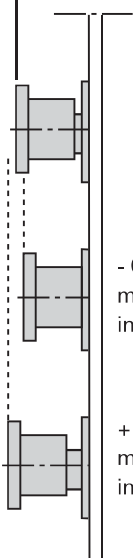

0 = basisinstelling

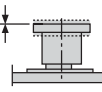

- 0,8 mm
max.
instelling

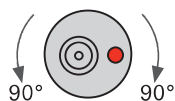
+ 0,8 mm
max.
instelling

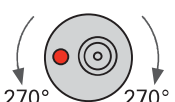
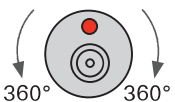
Instellings- koers in °	Regeling sluitdruk in mm		Regeling hoogte in mm	
Basisinstelling 	-	-	-	-
	+ / - 0,8		+ / - 0,2	
	-		+ / - 0,4	
	+ / - 0,8		+ / - 0,6	
	-		+ / - 0,8	



De door u gefabriceerde ramen hebben hoogwaardig ROTO kwaliteitsbeslag. Dit betekent : groot gebruiksgemak, probleemloos functioneren en lange levensduur.

Voorwaarde voor de functionaliteit en probleemloze bediening, is het monteren volgens onze voorschriften over raamgrootte en raamgewicht alsook onze productie/montagerichtlijnen.

Functie en staat van het beslag zijn aan de hand van de volgende richtlijnen te controleren :

- Gangbaarheid
- Bevestiging van het beslag
- Slijtage aan het beslag
- Beschadigingen aan het beslag

Gangbaarheid

De gangbaarheid van het beslag kan met de raamgreep getest worden. De kracht om de raamgreep te openen en te sluiten mag conform DIN 18055 max. 10Nm zijn. Deze test kan men uitvoeren met een momentsleutel.

De gangbaarheid kan door middel van het smeren met **olie** of **vet**, of door het afregelen van het beslag, verbeterd worden. De ROTO draaikipbeslagen zijn voorzien van 2-3D afregelmogelijkheden.

Een verkeerde, b.v. niet vakkundige afregeling van het beslag, kan leiden tot het niet functioneren van het raam.

Bevestiging van het beslag

De functie en het gebruik van het raam hangen af van de juiste montage van het beslag. Het vastzitten en de plaats van de afzonderlijke schroeven in de houten profielen is te testen. Is b.v. te zien dat de schroeven losgeraakt of versleten zijn, dan dienen direct aangedraaid of vervangen te worden.

Slijtage van het beslag

Alle bewegende onderdelen van het beslag dienen volgens onze handleiding gesmeerd te worden met b.v. vet of olie om slijtage te vermijden.

Beschadiging van het beslag

Beschadigde beslagonderdelen dienen vernieuwd te worden, zeker als om dragende beslagonderdelen gaat. Aan deze adviezen kunnen geen rechten ontleend worden, de toepassing dient per geval bekeken te worden.

ROTO-FRANK raadt de raamfabrikant aan, een **garantieverklaring met zijn eindverbruiker** af te sluiten.

ROTO NT

Onderhoudsinstructies

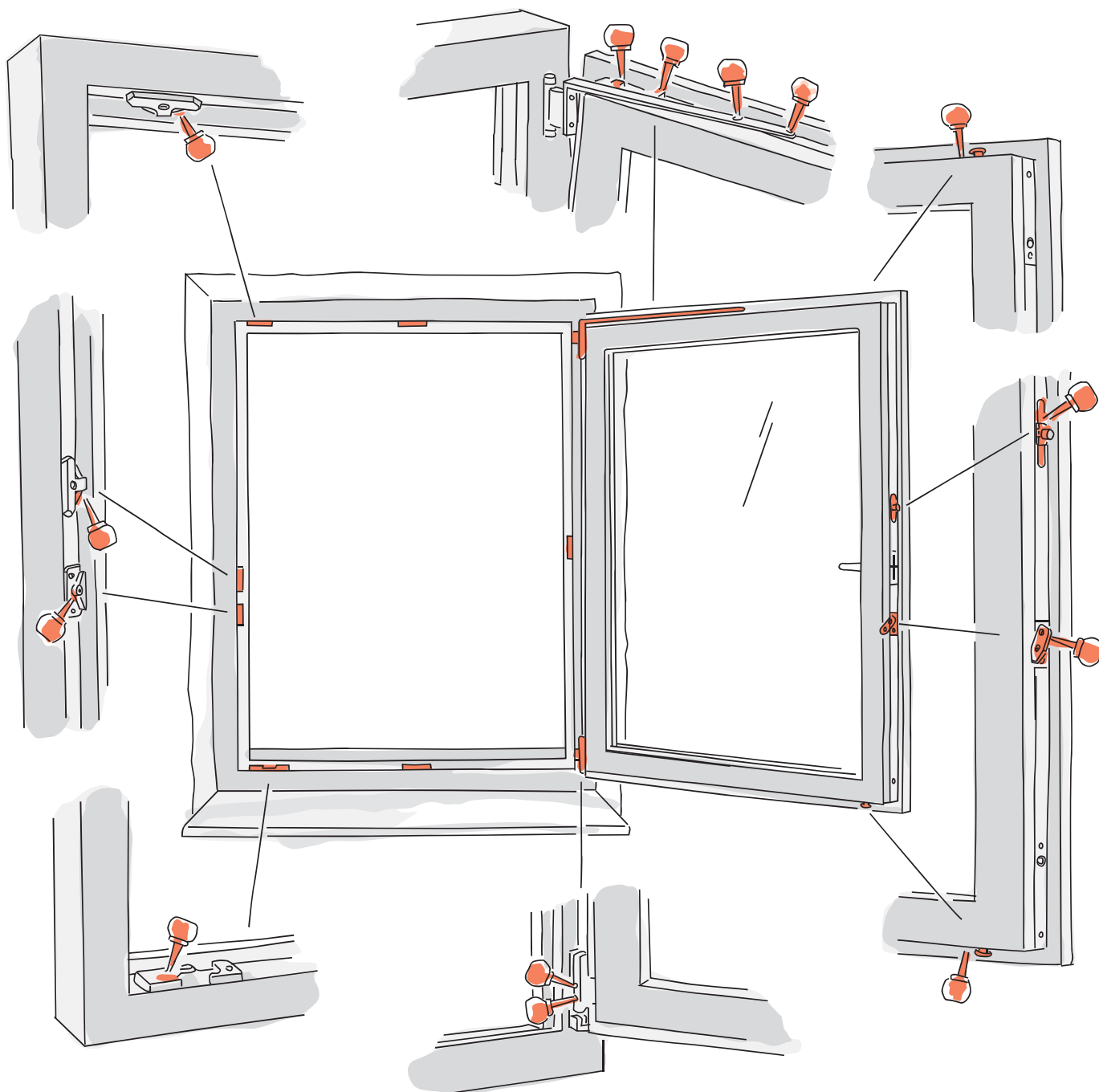

Onderhoud



Door regelmatig vetten en olieën* (minstens één maal per jaar) van alle relevante onderdelen in vleugel en vast kadergedeelte te voorzien, behoudt u een lichtlopend ROTO beslag en voorkomt u voortijdige slijtage.

Stalen veiligheidssluitplaten vereisen doorlopend ingevet te worden om uitslijten te voorkomen. Daarnaast moeten de schroeven gecontroleerd worden. Eventuele losse of afgebroken schroeven dienen ter stond aangedraaid of vervangen te worden

*Gebruik hiervoor aub zuur- en harsvrije vetten of olieën van de vakhandel die voldoen aan DIN 51 502-K 3 N- 10

Bediening

Kruk slechts draaien wanneer de vleugel aansluit tegen het vast kader

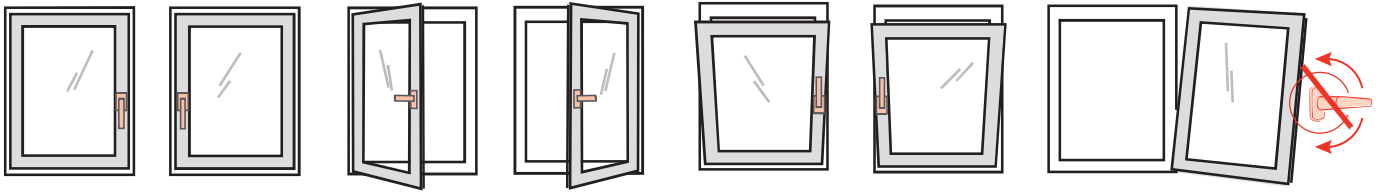

Om het **langdurig goed functioneren** van uw raam en uw **veiligheid** te waarborgen, wordt u aangeraden, u aan de volgende instructies te houden.

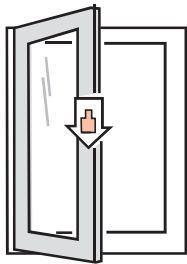

Geen bijkomend gewicht aan het raam hangen, met uitzondering van eventueel een rolgordijn.

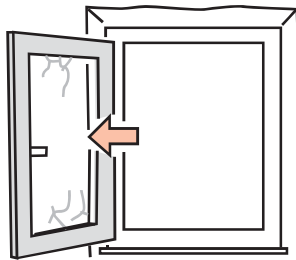

Raam nooit tegen de dagkant laten slaan.



Niets tussen vleugel en vast kader steken.

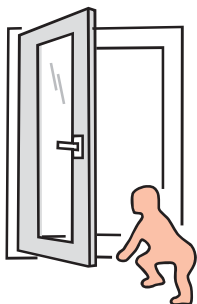

Indien kleine kinderen of geestelijk gehandicapten toegang tot het raam hebben, raden wij Kipdraai aan met afsluitbare raamkruk.

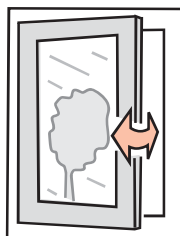

Vermijdt bij sterke wind draaifunctie als verluchtingsstand, opteer voor kipfunctie.

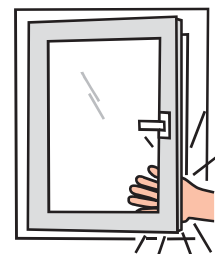

Opgelet !! Een dichtslaand raam kan u verwonden. Vermijdt het risico dat uw handen geklemd raken tussen vleugel en vast kader.